

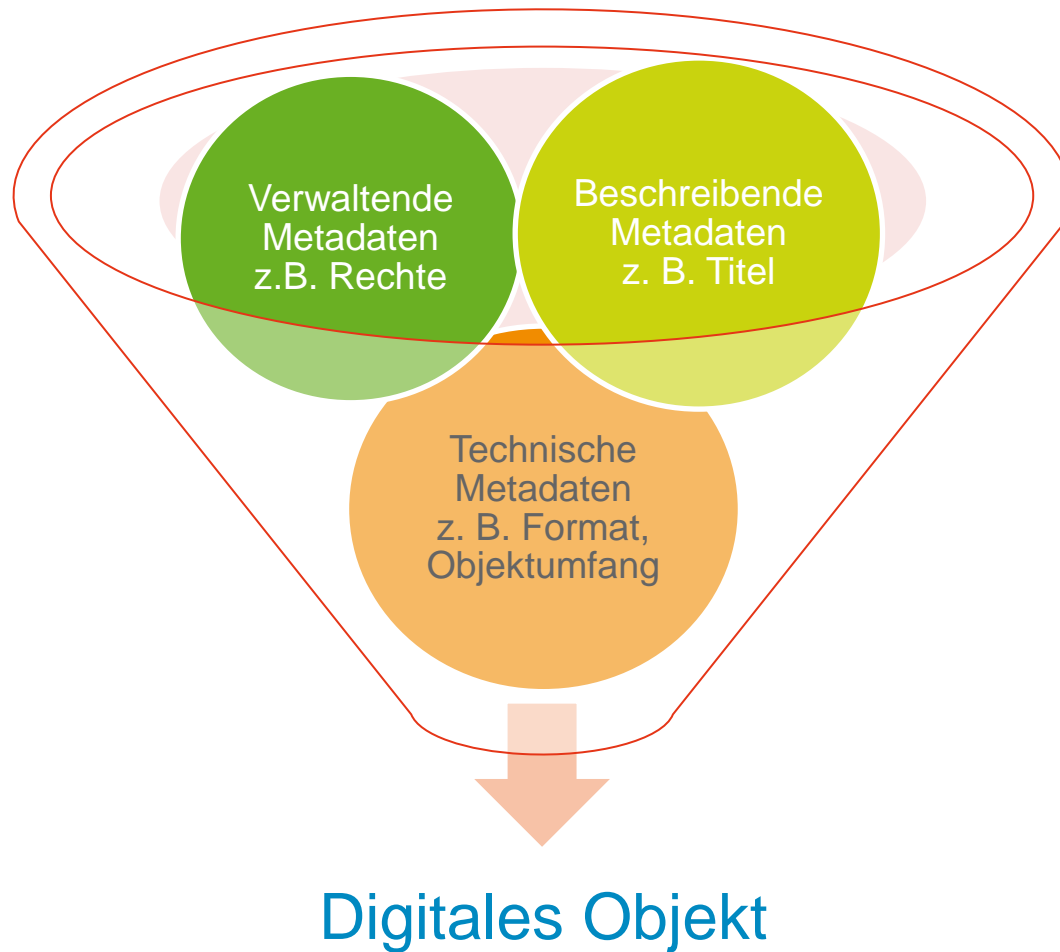

# Konzeptionelle Überlegungen zur Strukturierung von Metadaten digitaler Objekte

Christine Rost, Thüringisches Hauptstaatsarchiv Weimar



**Weitgehend  
gleichbleibende  
Objektstrukturen**

**E-Akten:** bestehend  
aus (Vorgängen und)  
Dokumenten

**Dateisammlungen,  
z. B. Fotokonvolut:**  
bestehend aus  
losen Primärdateien

**Daten aus Fach-  
anwendungen /  
Netzressourcen**

bestehend aus Primär-  
und Anwendungsdateien,  
inhaltliche und äußere  
Strukturen bestehen  
unabhängig voneinander  
und sind nicht identisch

**Keine  
gleichbleibende  
Objektstrukturen**

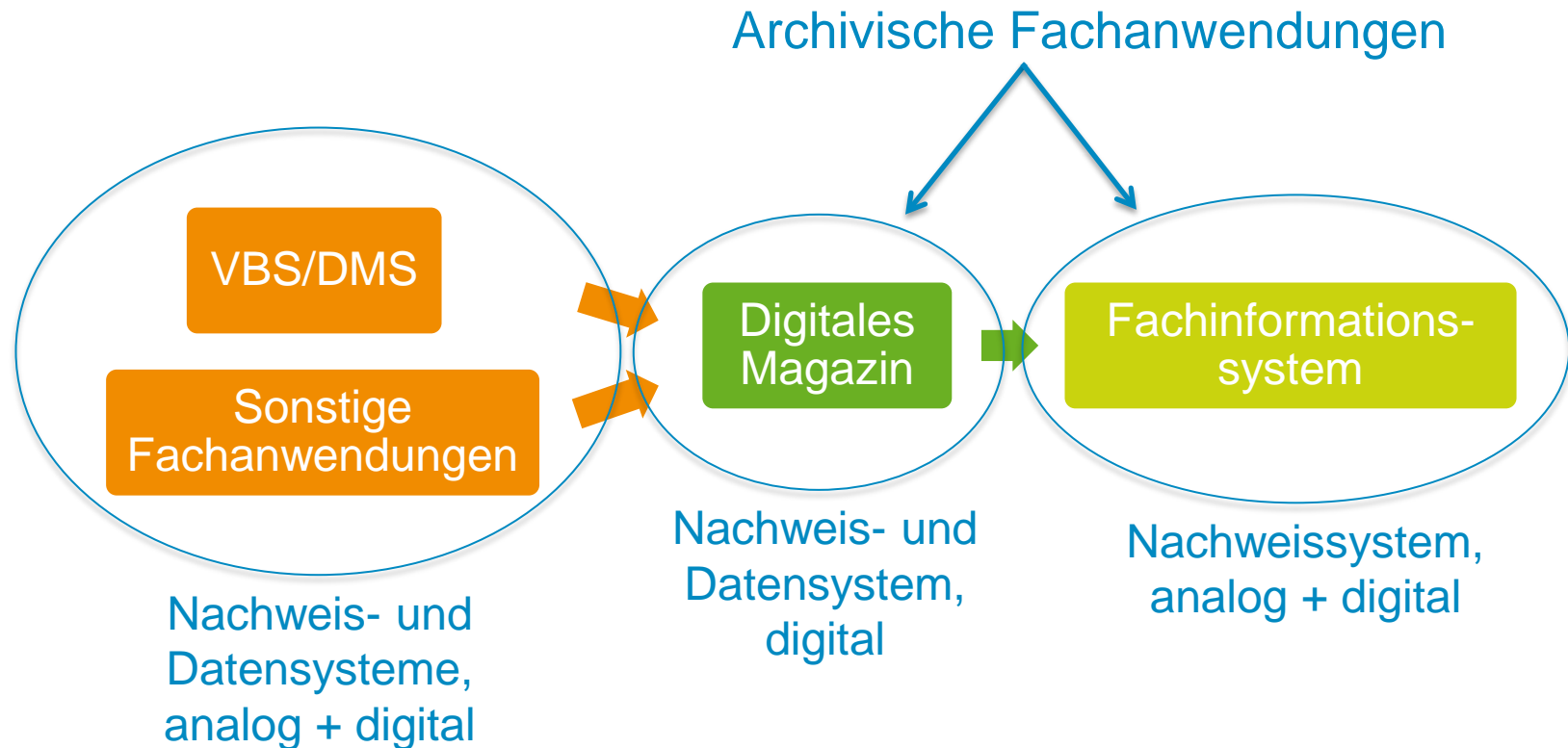

## Archivpaket (Digitales Magazin)

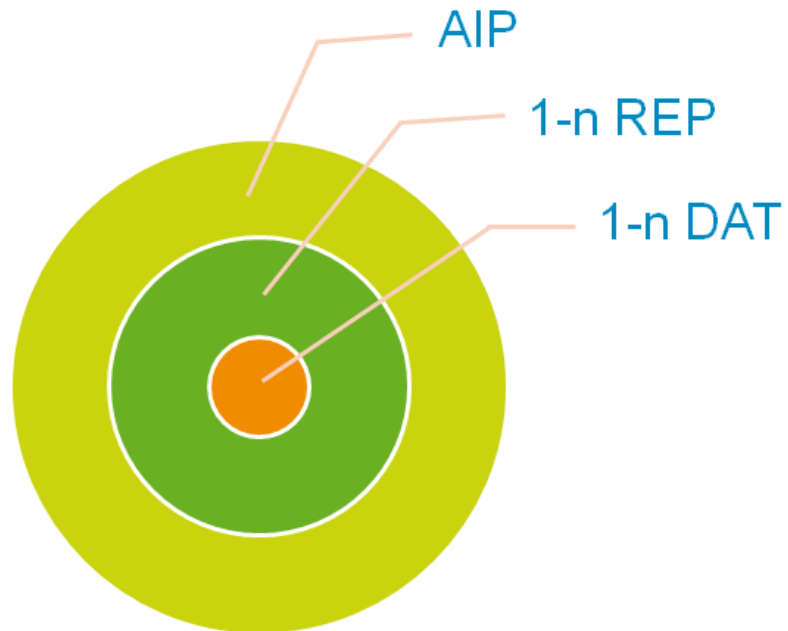

## Verzeichnungseinheit (Fachinformationssystem)

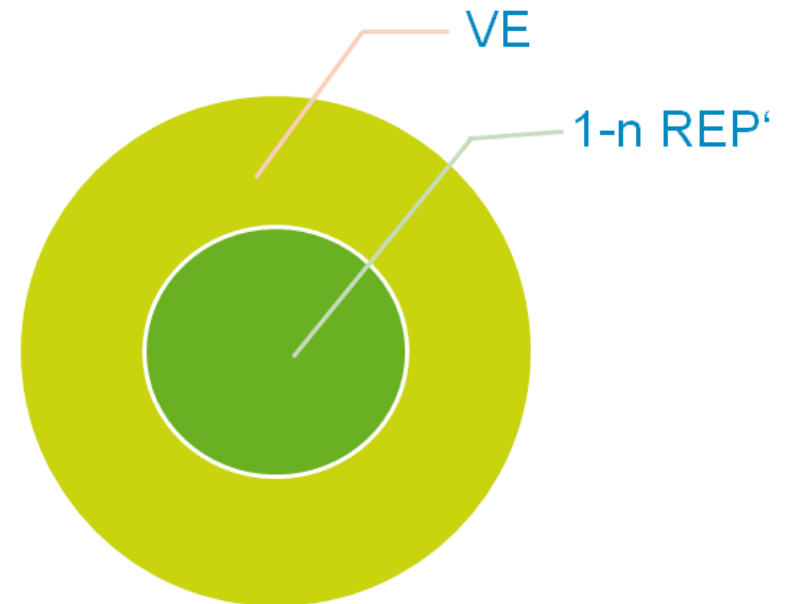

AIP sollte, muss aber theoretisch nicht der VE entsprechen!

## Schwierigkeit:

„Richtige“ Zuweisung der Metadaten zu den einzelnen Ebenen des Archivpakets und der Verzeichnungseinheit bzw. zu den (Unter-) Objekten der Informationseinheit

XDOMEA

Dublin Core

METS

PREMIS

Erschließungs-  
richtlinien

ISAD(G)

...

...

...

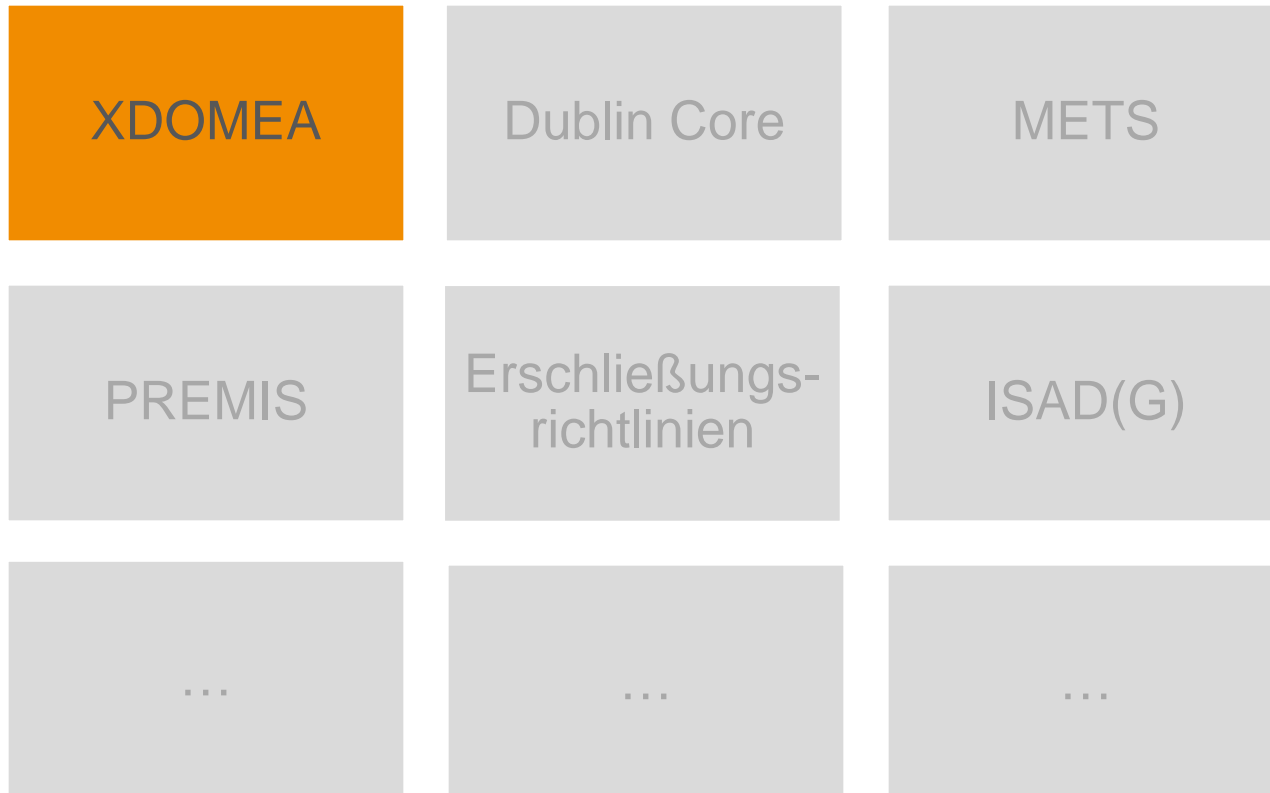



Auszug aus XDOMEA-Spezifikation 2.1.0

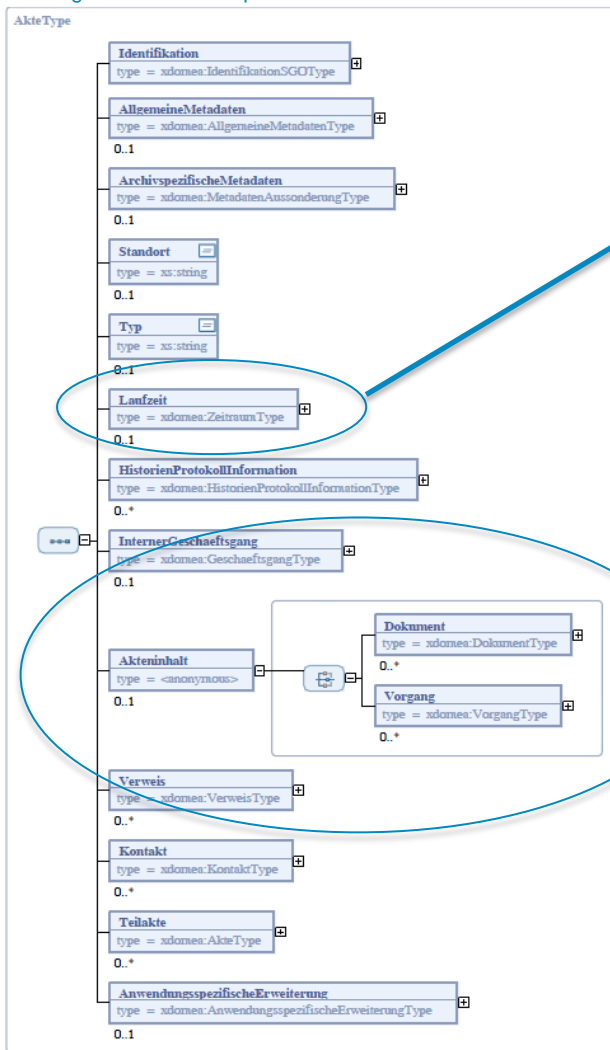

**Bsp.: Laufzeit = Aktenspezifisch**  
→ Die Laufzeiten von Vorgängen u. Dokumenten werden separat erfasst.

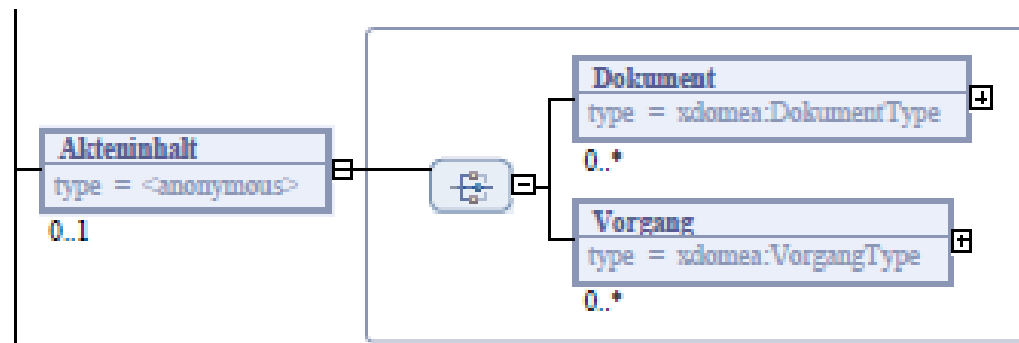

**Klare Trennung der Metadaten nach Akte, Vorgang, Dokument**

Auszug aus XDOMEA-Spezifikation 2.1.0

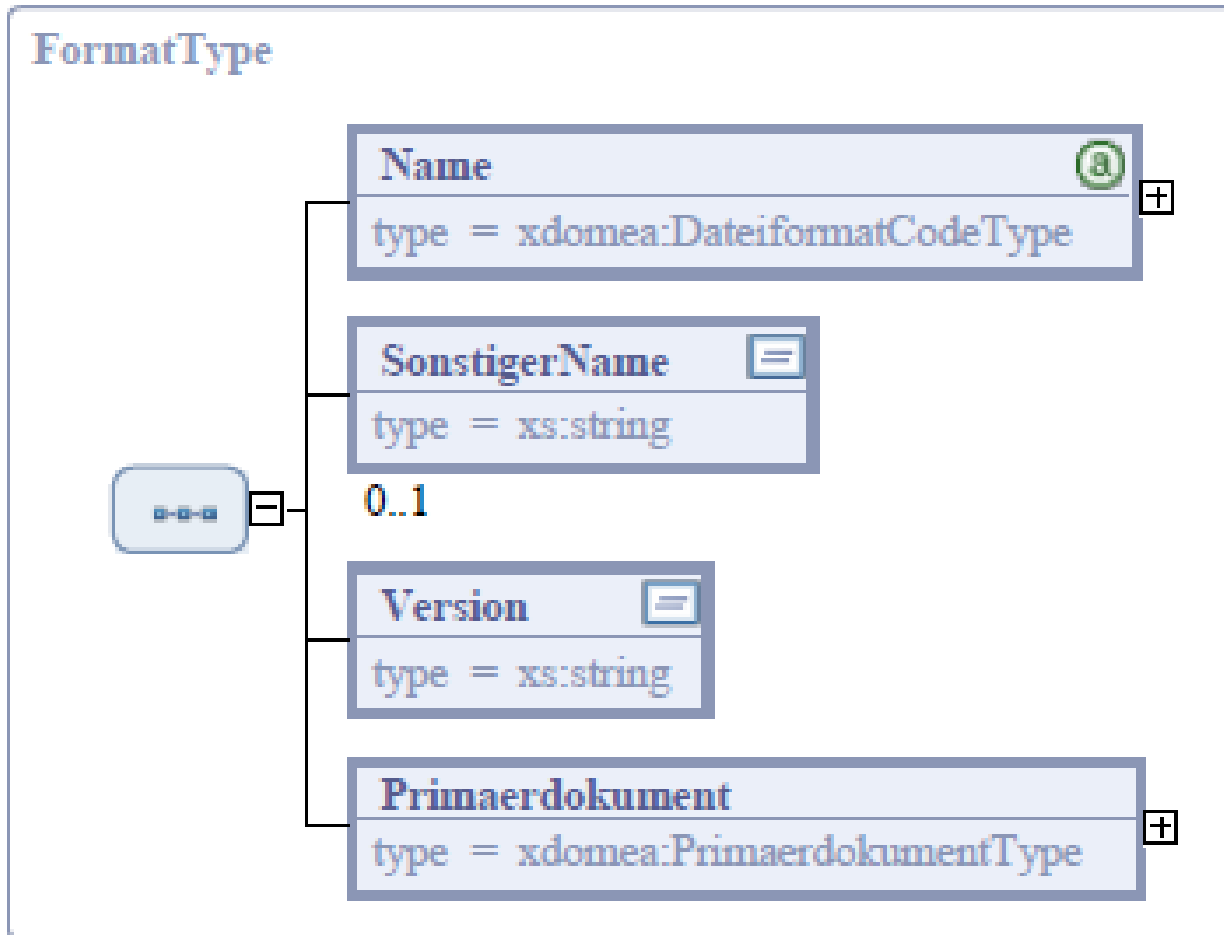

**Bsp.: Format**  
→ Elemente des FormatType werden ausschließlich Dateien zugeordnet (z. B. Primärdateien, Aktenplandateien)

**FAZIT:**  
Durch Eindeutigkeit keine o. kaum Probleme bei der Zuordnung der Metadaten zu den Aktenbestandteilen!

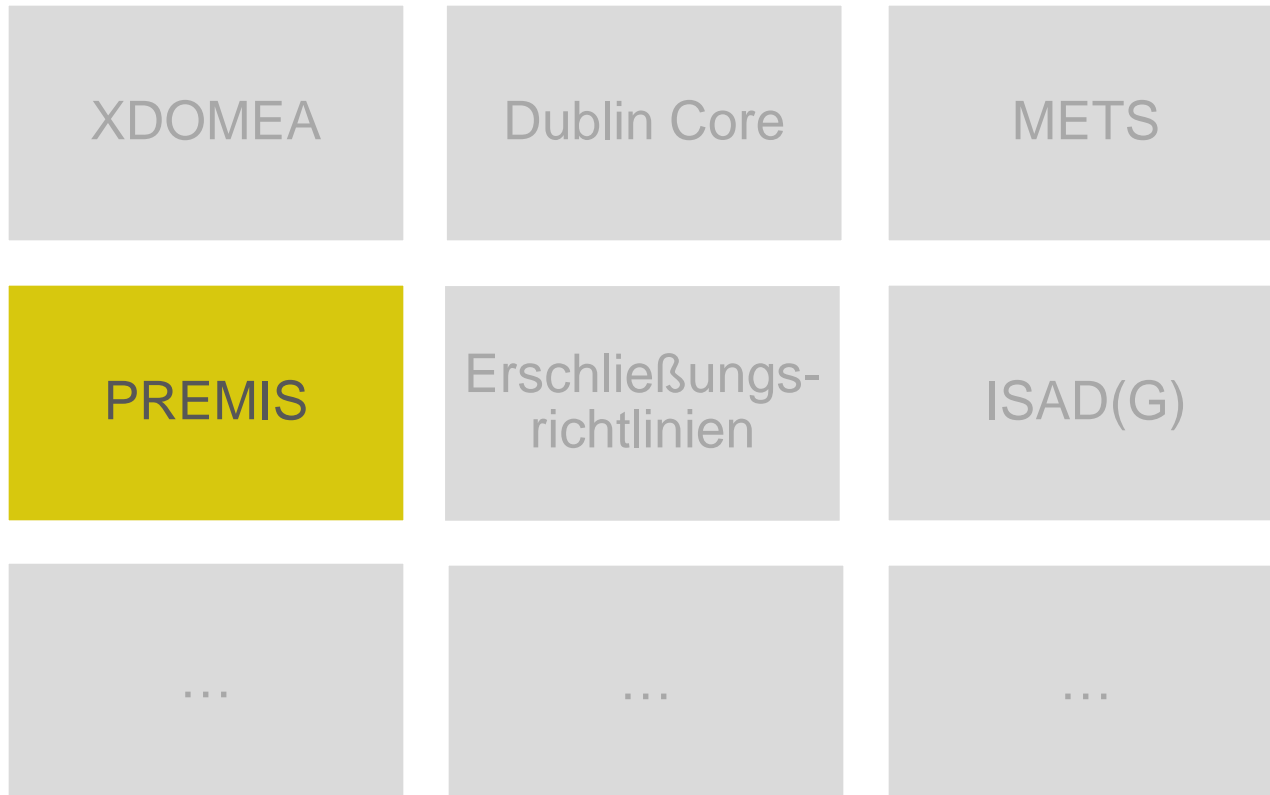

Auszug aus PREMIS Data Dictionary 2.2

<b>Semantic unit</b>	<b>1.1 objectIdentifier</b>		
<b>Semantic components</b>	1.1.1 objectIdentifierType 1.1.2 objectIdentifierValue		
<b>Definition</b>	A designation used to uniquely identify the object within the preservation repository system in which it is stored.		
<b>Rationale</b>	Each data object held in the preservation repository must have a unique identifier to relate it to descriptive, technical, and other metadata.		
<b>Data constraint</b>	Container		
<b>Object category</b>	<b>Representation</b>	<b>File</b>	<b>Bitstream</b>
<b>Applicability</b>	Applicable	Applicable	Applicable
<b>Repeatability</b>	Repeatable	Repeatable	Repeatable
<b>Obligation</b>	Mandatory	Mandatory	Mandatory



**FAZIT:**  
Eindeutige  
Zuweisung der  
semantischen  
Einheiten zu  
Objektebenen!

Auszug aus PREMIS Data Dictionary 2.2

<b>Semantic unit</b>	<b>1.4 significantProperties</b>		
<b>Semantic components</b>	1.4.1 significantPropertiesType 1.4.2 significantPropertiesValue 1.4.3 significantPropertiesExtension		
<b>Definition</b>	Characteristics of a particular object subjectively determined to be important to maintain through preservation actions.		
<b>Rationale</b>	Objects that have the same technical properties may still differ as to the properties that should be preserved for future presentation or use.		
<b>Data constraint</b>	Container		
<b>Object category</b>	<b>Representation</b>	<b>File</b>	<b>Bitstream</b>
<b>Applicability</b>	Applicable	Applicable	Applicable
<b>Repeatability</b>	Repeatable	Repeatable	Repeatable
<b>Obligation</b>	Optional	Optional	Optional
<b>Creation / Maintenance notes</b>	Significant properties may pertain to all objects of a certain class; for example, the repository can decide that for all PDF files, only the content need be preserved. In other cases, for example, for media art, the significant properties may be unique to each individual object. Where values are unique, they must be supplied by the submitter or provided by the curatorial staff of the repository.		

- Inhalt
- Layout
- Hyperlinks
- Verhalten
- ...

- „alle textuellen Inhalte und Fotos“
- „nur Inhalt“
- „editierbar“
- ...

Auszug aus PREMIS Data Dictionary 2.2

<b>Semantic unit</b>	<b>1.4 significantProperties</b>		
<b>Semantic components</b>	1.4.1 significantPropertiesType 1.4.2 significantPropertiesValue 1.4.3 significantPropertiesExtension		
<b>Definition</b>	Characteristics of a particular object subjectively determined to be important to maintain through preservation actions.		
<b>Rationale</b>	Objects that have the same technical properties may still differ as to the properties that should be preserved for future presentation or use.		
<b>Data constraint</b>	Container		
<b>Object category</b>	<b>Representation</b>	<b>File</b>	<b>Bitstream</b>
<b>Applicability</b>	Applicable	Applicable	Applicable
<b>Repeatability</b>	Repeatable	Repeatable	Repeatable

- Inhalt
- Layout
- Hyperlinks
- Verhalten
- ...

- „alle textuellen Inhalte und Fotos“
- „nur Inhalt“
- „editierbar“
- ...

### Creation / Maintenance notes

Significant properties may pertain to all objects of a certain class; for example, the repository can decide that for all PDF files, only the content need be preserved. In other cases, for example, for media art, the significant properties may be unique to each individual object. Where values are unique, they must be supplied by the submitter or provided by the curatorial staff of the repository.

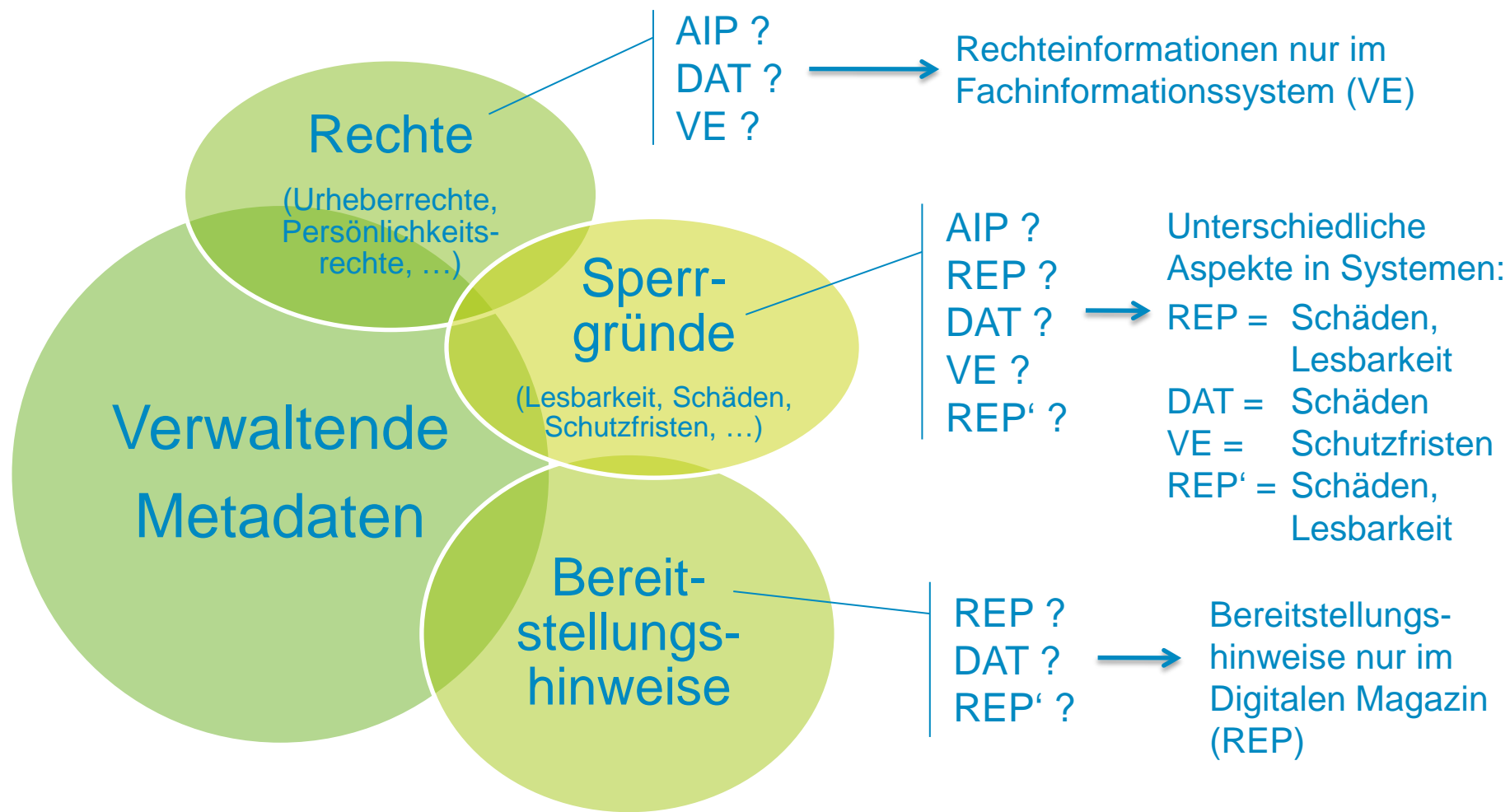

### Bedingung: Trennung zwischen übergeordneten und spezifisch technischen Metadaten

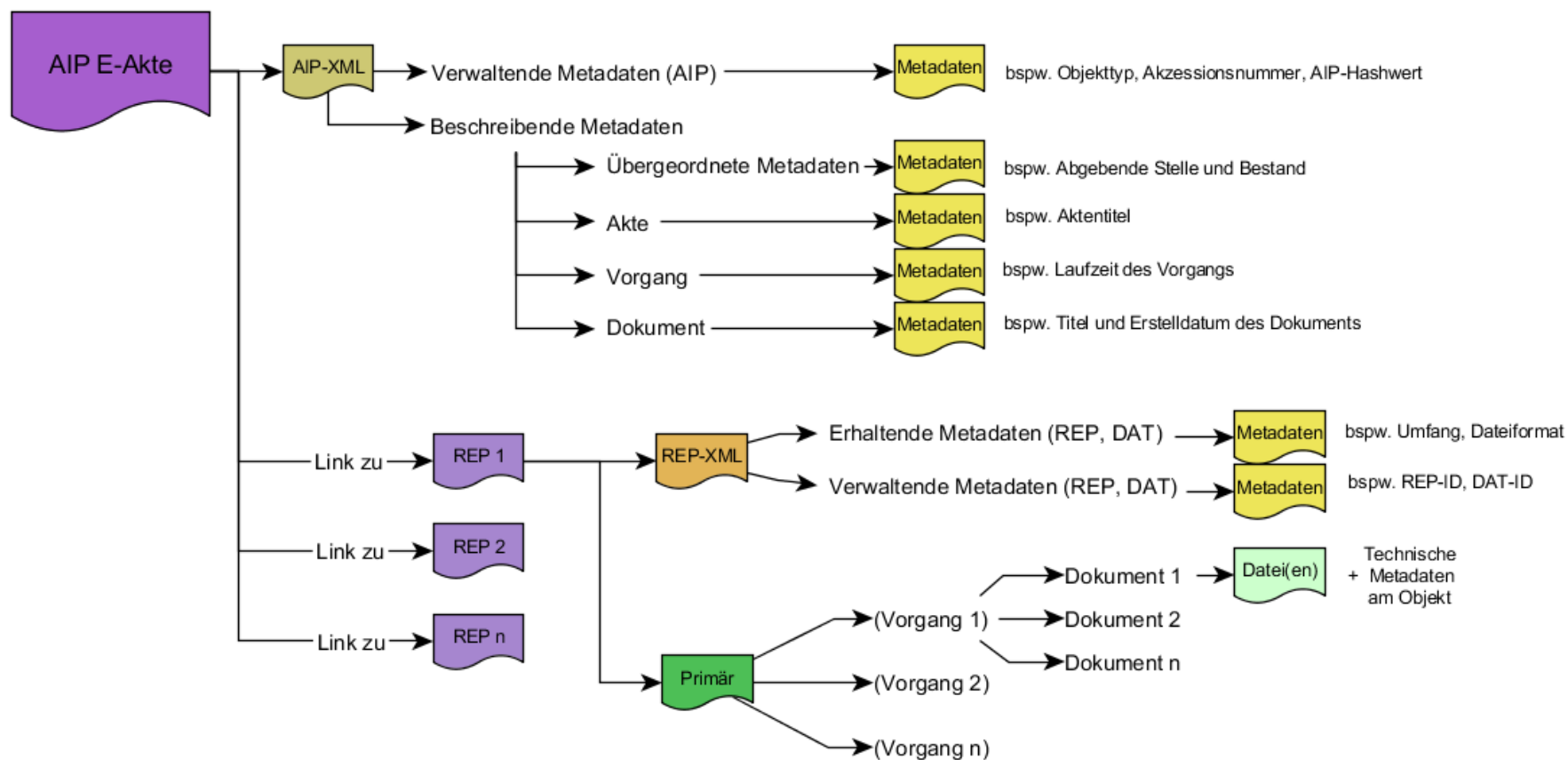



**Erkenntnis: Unabhängigkeit zwischen Speicherung und Abbildung von Primärobjekten und Metadaten!**



**Es werden nicht alle Primärdateien einer Repräsentation (nicht-konvertierte und konvertierte) als neue Repräsentation gespeichert, sondern nur diejenigen, die in ein neues Format überführt wurden.**



- **Ressourcenschonende Speicherung**
- **Nutzung der technischen Möglichkeiten**
- **Anzeige von Primär- und Metadaten nach Benutzerbedürfnis**

Und so könnte das Strukturierungsbeispiel in der Umsetzung aussehen:

**Digitales Magazin**  
User: CMusterfrau  
Archivarin | ThHStAW

**AIP 378508874895380**

REP-378508874895380-1  
REP-378508874895380-2  
REP-378508874895380-3

Hilfe | Abmelden

Home | **AIP** | DIP | Recherche | Monitoring

### AIP 378508874895380 E-Akte

Abgebende Stelle	Thüringer Finanzministerium
Ursprünglicher Aktentitel	Haushaltsaufstellung
Laufzeit der Akte	01.04.2001-31.03.2003
Ordnungskennzeichen Behörde	5542-1/2003-WE
Quellsystem	VISkompakt 4.9
Akzessionsnummer	41
Ablieferungsart	Serviceschnittstelle
Übernahmedatum	24.02.2014
Übernommen von	AMustermann
Bemerkung	

- Vorgang: Anmeldungen 2001
- Vorgang: Durchführung 2001
- Vorgang: Anmeldungen 2002
- Vorgang: Nachträge 2002
- Vorgang: Durchführung 2002

## Vielen Dank für Ihre Aufmerksamkeit!

**Christine Rost**

Projektleiterin Digitales Magazin

---

**THÜRINGISCHES HAUPTSTAATSARCHIV WEIMAR**

Marstallstraße 2 | 99423 Weimar | Tel: +49 3643 870-135

E-Mail: [christine.rost@staatsarchive.thueringen.de](mailto:christine.rost@staatsarchive.thueringen.de)